



デラックス

ブンブンパトカー1 の遊び方

あそ かの

※WEB取扱説明書内の画像はイメージです。

セット内容

ブンブンパトカー1...1



警告 (けいこく)

保護者の方へ 必ずお読みください。

●小部品があります。誤飲・窒息の危険がありますので、3才未満のお子様には絶対に与えないでください。

注意 (ちゅうい)

●回転部に指や髪の毛や衣服などはさまれないように注意してください。●ぶつけたり、ふりまわすなど乱暴な遊びをしないでください。●可動部の隙間には指などを入れないでください。はさまれてケガをする恐れがあります。



〈使用上の注意〉●プラスチック梱包材は、開封後はすぐに捨ててください。●本商品には塗装部分がありますので、保管の際には他のもの(樹脂製品や家具、ソファー)と接触しないようにしてください。色が移る場合があります。●可動部分・取付部分を無理な方向に強く引っ張ったり、曲げたりしないでください。●変形・合体の難しいところは保護者の方が手伝ってあげてください。●転がし走行は平らな面で行ってください。畳や絨毯の上では走行しにくい場合があります。●ブンブンパトカー1は、対応している商品以外には取り付けられないでください。故障や破損の原因となります。

やじるしいちらん
矢印一覧



とっつけます。



とはずします。



かどうさせます。

ブンブンカーの遊び方

ころあそ 転がし遊び

※セット内容の状態から始めます。

ころあそ
転がし走行をすることができます。

※転がし走行は平らな面で行ってください。

畳や絨毯の上では走行しにくい場合があります。



たいめん
平らな面

へんけいあそ アタックモードへの変形遊び

※セット内容の状態から始めます。

ブンブンパトカー1後部底面のスイッチを
ほそぼうなどかろお
細い棒などで軽く押します。

⇒アタックモードへんけい
に変形します。

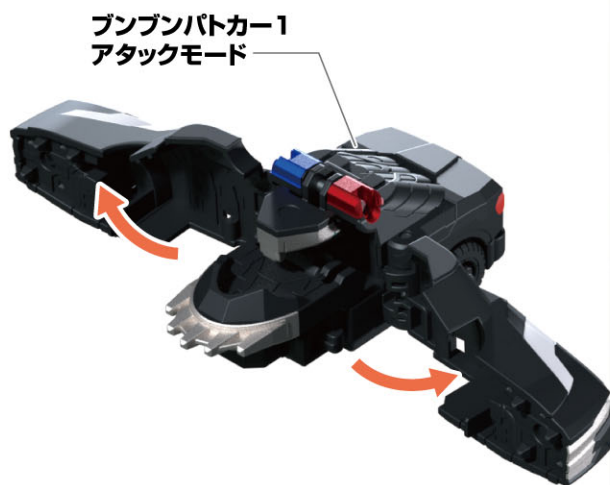

やじるしいちらん
矢印一覧



とっつけます。



とはずします。



かどうさせます。

ブンブントレーラー(別売り)との連動

ブンブンパトカー1の変形

- ※別売りのDXブンブンジャーロボに付属するブンブントレーラーを使用します。
- ※ブンブントレーラーはゲートモードの状態から始めます。
- ※ブンブンパトカー1はセット内容の状態から始めます。

1

ブンブントレーラーのレールに
ブンブンパトカー1を取り付けます。

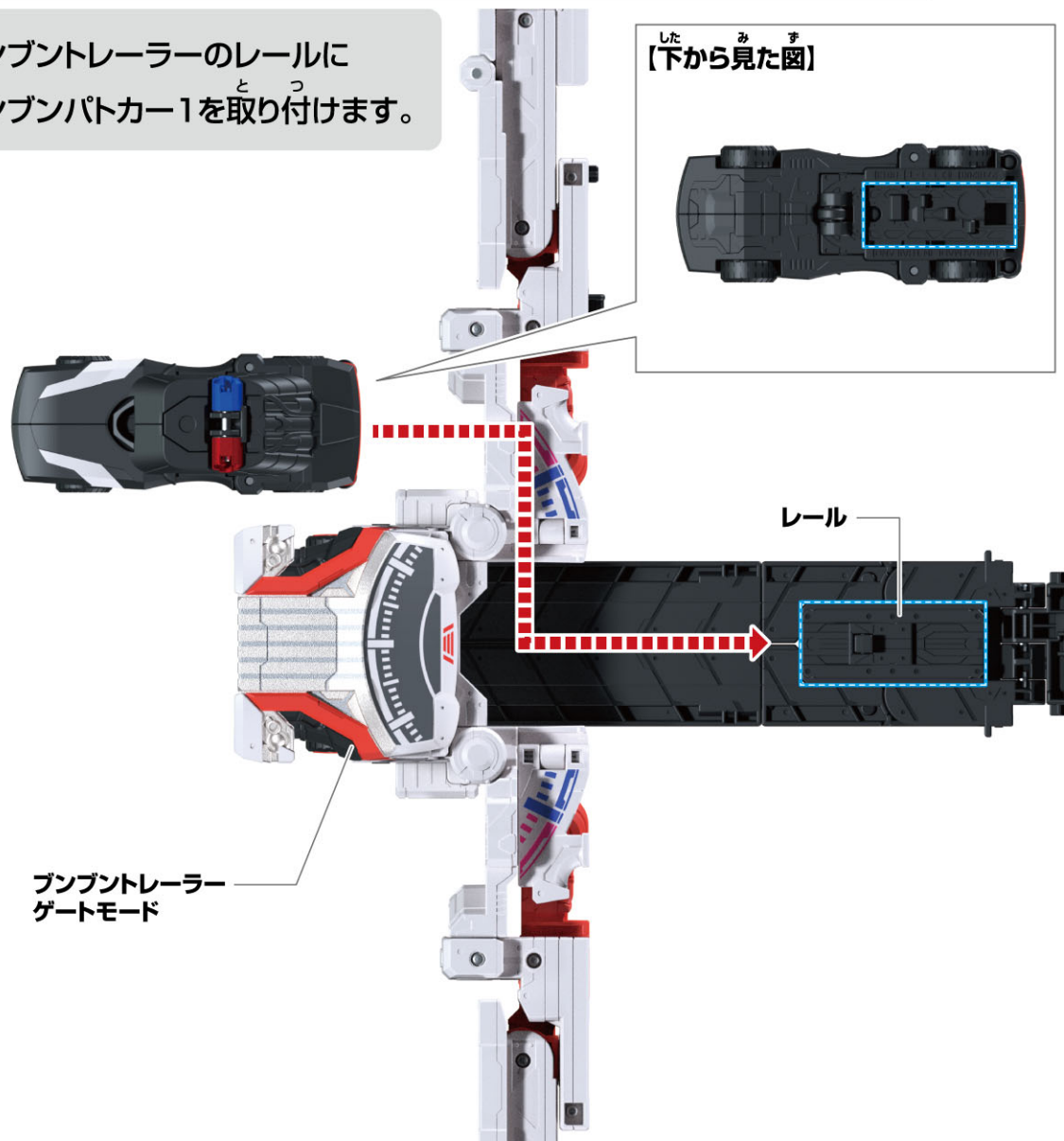

やじるしいちらん
矢印一覧



とっつけます。



とはずします。

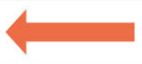

かどう
可動させます。

ブンブントレーラー(別売り)との連動

ブンブンパトカー1の変形

2

ブンブントレーラーのレールパーツを可動させます。
→ブンブンパトカー1がアタックモードに変形します。

※ブンブントレーラーは、画像の位置を持って遊んでください。
可動部付近を持つと、手や指が挟まれる恐れがあり危険です。

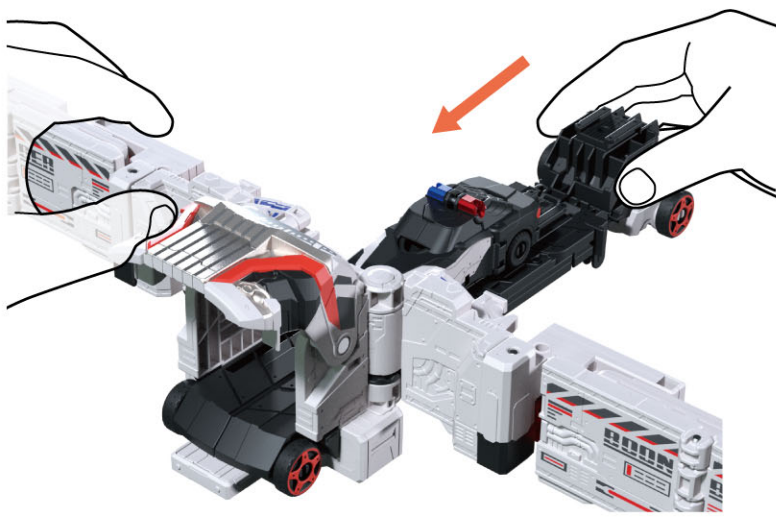

3

ブンブントレーラーから
ブンブンパトカー1を取り外します。

※再度遊ぶ時は、1に戻ります。



ブンブンパトカー1の戻し方

側面パーツを図のように戻します。

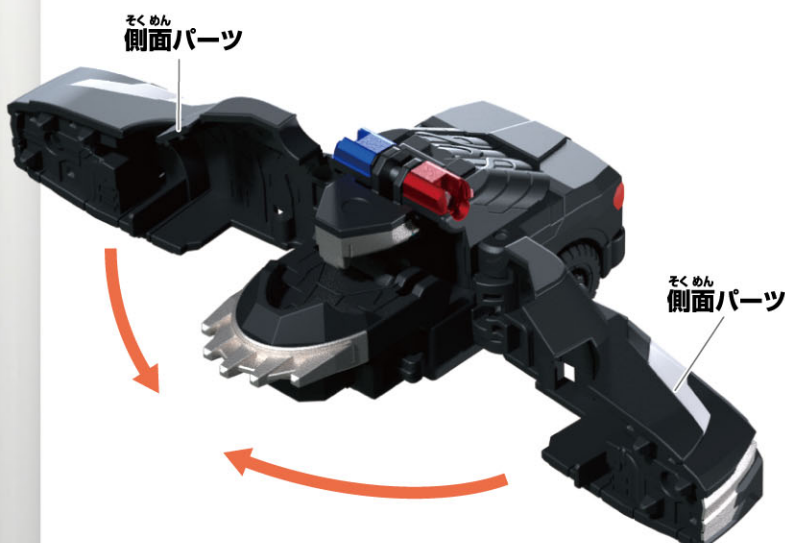

やじるしいちらん
矢印一覧



とつ 取り付けます。



とはず 取り外します。

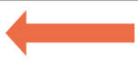

かどう 可動させます。

ブンブンジャーロボポリスへの変形

ブンブンパトカー1の合体準備

※ブンブンパトカー1はアタックモードの状態から始めます。

すじゅんぼん
図の順番に
へんけい
変形させます。

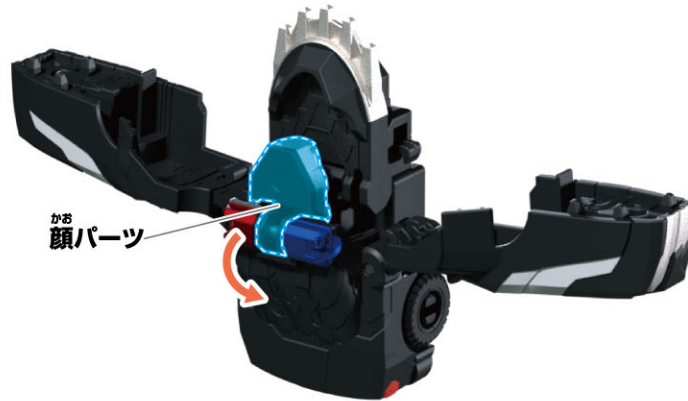

やじるしいちらん
矢印一覧



とっつけます。



とはずします。



かどうさせます。

ブンブンジャーロボポリスへの変形

ブンブンパトカー2の(別売り)合体準備(2丁拳銃への変形)

※別売りのブンブンパトカー2を使用します。

※ブンブンパトカー2はアタックモード状態から始めます。

1 ブンブンパトカー2を分けます。

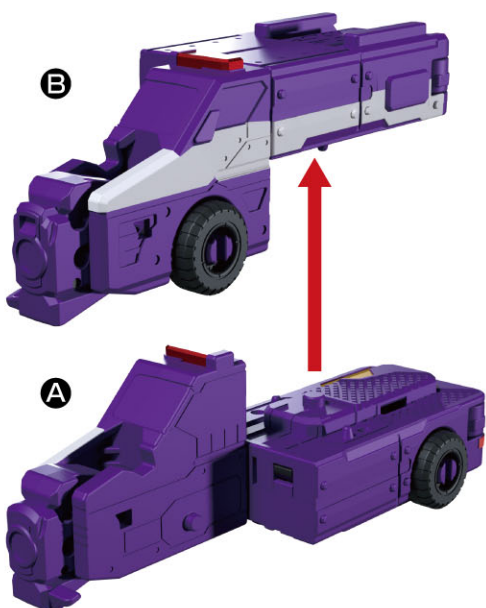

2 銃口を回転させます。

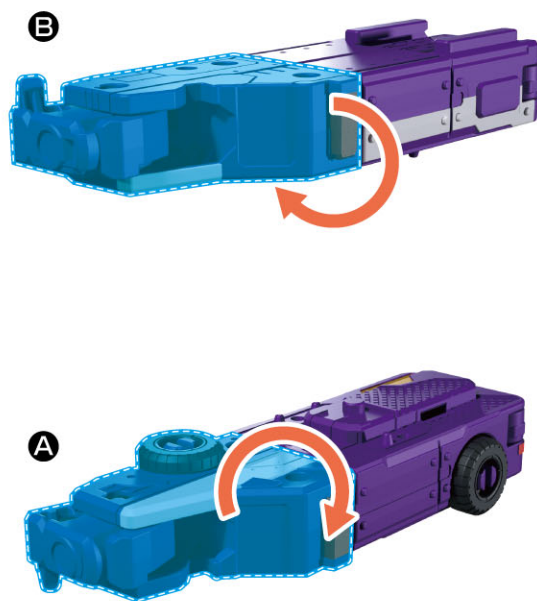

3 グリップを引き出します。

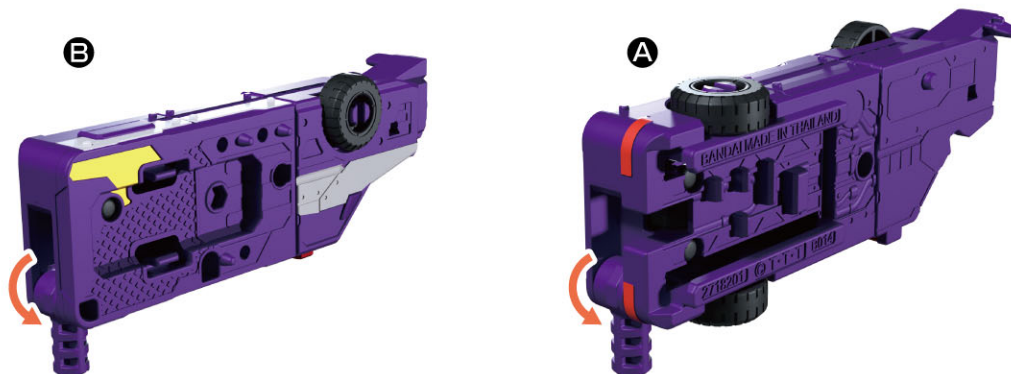

やじるしいちらん
矢印一覧



とっつけます。



とはずります。



かどうさせます。

ブンブンジャーロボビルダーへの変形

ブンブントレーラー(別売り)合体準備

※別売りのDXブンブンジャーロボに付属するブンブントレーラーを使用します。

※ブンブントレーラーはブンブンジャーロボの状態から始めます。

1 あたま せなか かどう
頭パーツと背中パーツを可動させます。

うえ み ず
【上から見た図】

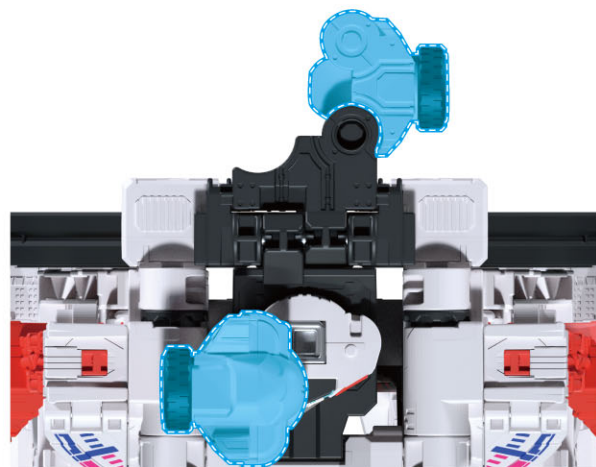
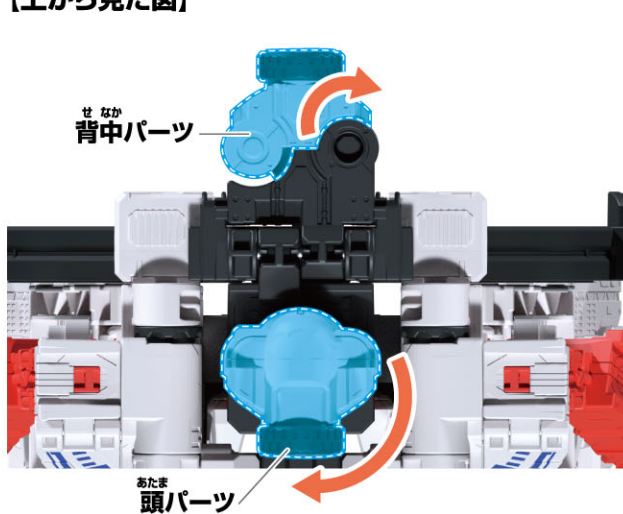

2 あたま くびもと うし かどう
頭パーツ(首元)を後ろに可動させます。



やじるしいちらん
矢印一覧



とっつけます。



とはずします。

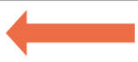

かどう
可動させます。

へんけい ブンブンジャーロボポリスへの変形

ブンブンパトカー1の取り付け

ブンブンパトカー1を^{とっ}取付けます。

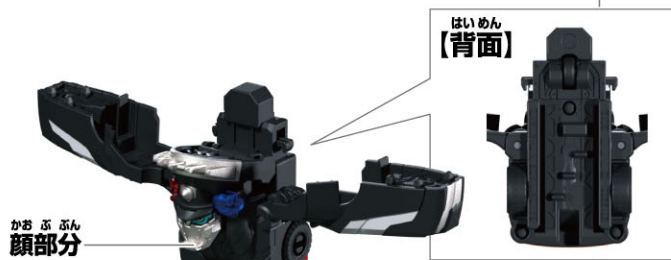

※ロボに^{とっ}取り付ける際は、
かおぶぶん
パトカー1の顔部分を
も
持ってください。
ぶぶん つよお
ドア部分を強く押すと、
はそん おそ
破損の恐れがあります。



やじるしいち さん
矢印一覧



と っ
取り付けます。



と はす
取り外します。



か どう
可動させます。

へん けい ブンブンジャーロボポリスへの変形

ちようけんじゆう と っ 2丁拳銃の取り付け

ちようけんじゆう と っ
こぶしに2丁拳銃を取り付けます。



かん せい
完成!!

やじるしいちらん
矢印一覧



とっつけます。



とはずします。

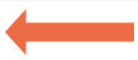

かどうさせます。

べつう れんどう ブンブンチェンジャー(別売り)との連動

れんどう あそ ブンブンカーとの連動遊び

べつう デラックス しよう
※別売りのDXブンブンチェンジャーを使用します。

①ブンブンチェンジャーのレールに
ブンブンカーを取り付けます。

→ブンブンカーの
なまえ こうかおん な
名前と効果音が鳴り、
LEDが発光します。

②ブンブンチェンジャーの
アクセルペダルをおします。

→個別音声(こべつおんせい)が鳴り、
LEDが発光します。

【上から見た図】

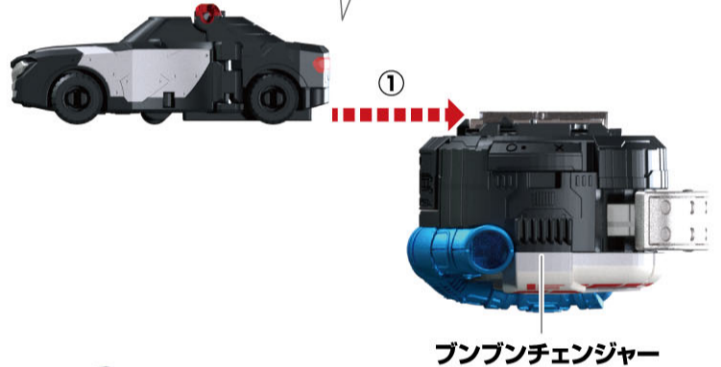
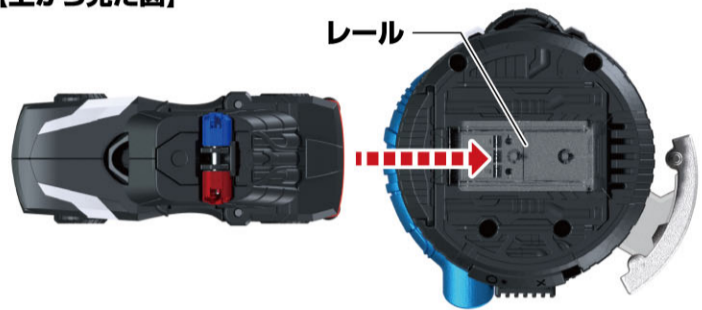

アクセルペダル



とはずかた ブンブンカーの取り外し方

ブンブンカーを矢印の方向に
ひきぬぎます。

→取り外し音が鳴ります。

