



デラックス

ゾウゾウブンドーザーの遊び方

あそ かと

の遊び方

※WEB取扱説明書内の画像はイメージです。

セット内容

ブゾウブンドーザー…1



警告 (けいこく)

保護者の方へ 必ずお読みください。

●小部品があります。誤飲・窒息の危険がありますので、3才未満のお子様には絶対に与えないでください。

注意 (ちゅうい)

●回転部に指や髪の毛や衣服などはさまれないように注意してください。●ぶつけたり、ふりまわすなど乱暴な遊びをしないでください。●可動部の隙間には指などを入れないでください。はさまれてケガをする恐れがあります。



くちにいけない

〈使用上の注意〉●プラスチック梱包材は、開封後はすぐに捨ててください。●本商品には塗装部分がありますので、保管の際には他のもの(樹脂製品や家具、ソファー)と接触しないようにしてください。色が移る場合があります。●可動部分・取付部分を無理な方向に強く引っ張ったり、曲げたりしないでください。●変形・合体の難しいところは保護者の方が手伝ってあげてください。●転がし走行は平らな面で行ってください。畳や絨毯の上では走行しにくい場合があります。●ブゾウブンドーザーは、対応している商品以外には取り付けられないでください。故障や破損の原因となります。

やじるしいちらん
矢印一覧



とっつけます。



とはずします。



かどうさせます。

ブンブンカーの遊び方

ころあそ 転がし遊び

※セット内容の状態から始めます。

ころそうころ
転がし走行をすることができます。

※ころそうころたいめんおこな
転がし走行は平らな面で行ってください。

たたみじゅうたんうえそうころばあい
畳や絨毯の上では走行しにくい場合があります。

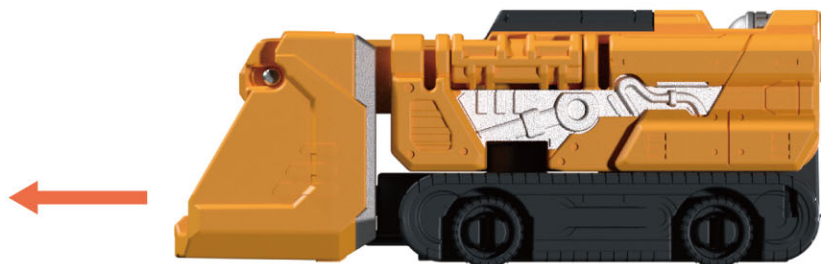

たいめん
平らな面

へんけいあそ アタックモードへの変形遊び

※セット内容の状態から始めます。

ブンブンドーザーこうぶていめん
後部底面のスイッチを
ほそぼうかるお
細い棒などで軽く押します。

⇒アタックモードへんけい
に変形します。

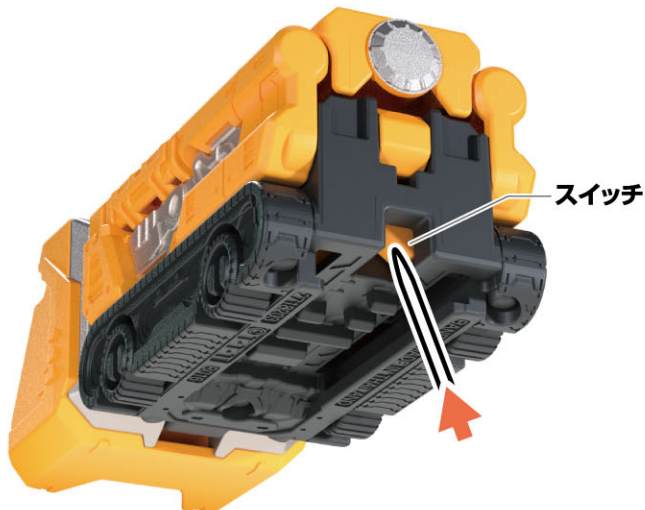

ブンブンドーザー
アタックモード



やじるしいちらん
矢印一覧



とっつけます。



とはずします。



かどうさせます。

ブンブントレーラー(別売り)との連動

ブンブンドーザーの変形

- ※別売りのDXブンブンジャーロボに付属するブンブントレーラーを使用します。
- ※ブンブントレーラーはゲートモードの状態から始めます。
- ※ブンブンドーザーはセット内容の状態から始めます。

1

ブンブントレーラーのレールに
ブンブンドーザーを取り付けます。

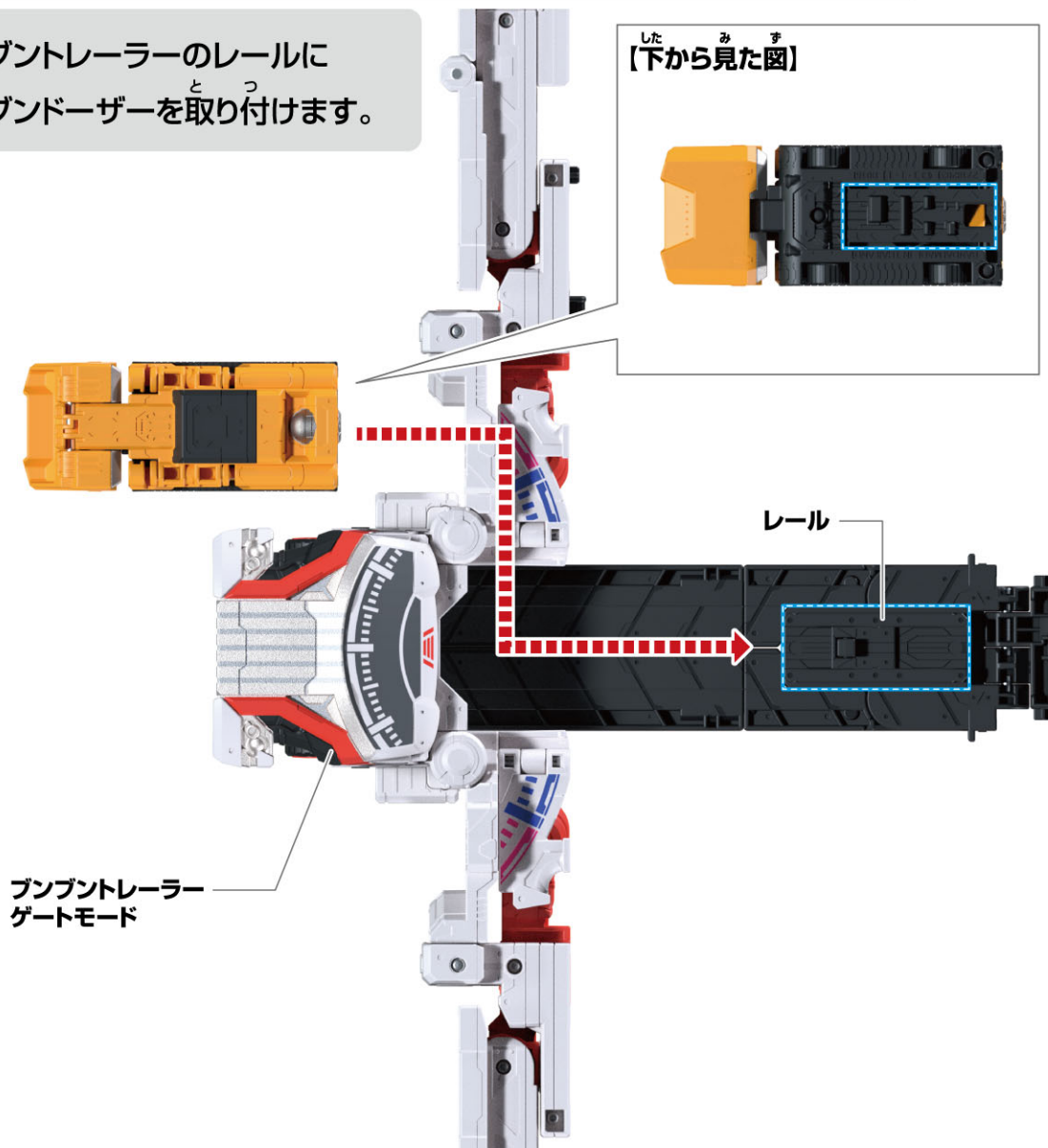

やじるしいちらん
矢印一覧



とつ 取り付けます。



とはず 取り外します。



かどう 可動させます。

ブンブントレーラー(別売り)との連動

ブンブンドーザーの変形

2

ブンブントレーラーのレールパーツを可動させます。
→ブンブンドーザーがアタックモードに変形します。

※ブンブントレーラーは、画像の位置を持って遊んでください。
可動部付近を持つと、手や指が挟まれる恐れがあり危険です。

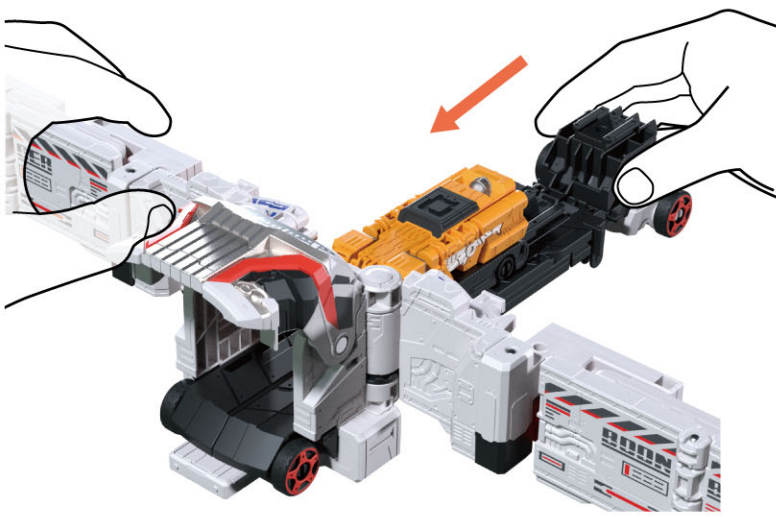

3

ブンブントレーラーから
ブンブンドーザーを取り外します。

※再度遊ぶ時は、1に戻ります。



ブンブンドーザーの戻し方

ブレードパーツを戻します。

ブレードパーツ

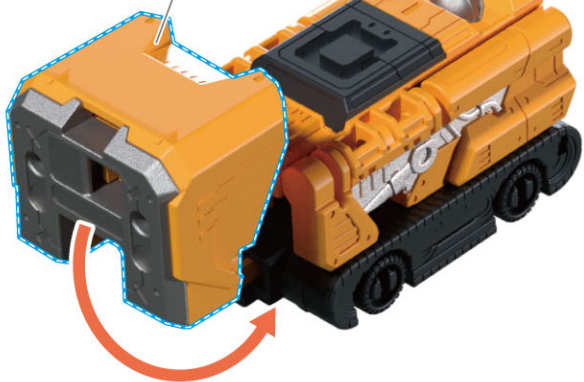



とっ
取り付けます。



とはず
取り外します。

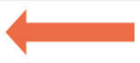

かどう
可動させます。

へんけい ブンブンジャーロボビルダーへの変形

がつたいじゅんび ブンブンドーザー合体準備

※ブンブンドーザーはアタックモードの状態から始めます。

す じゅんぱん へんけい
図の順番に変形させます。

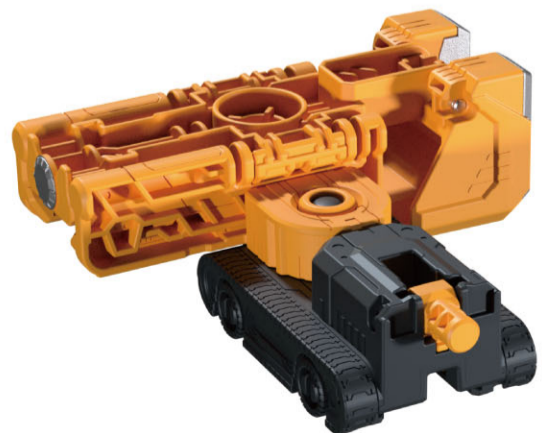
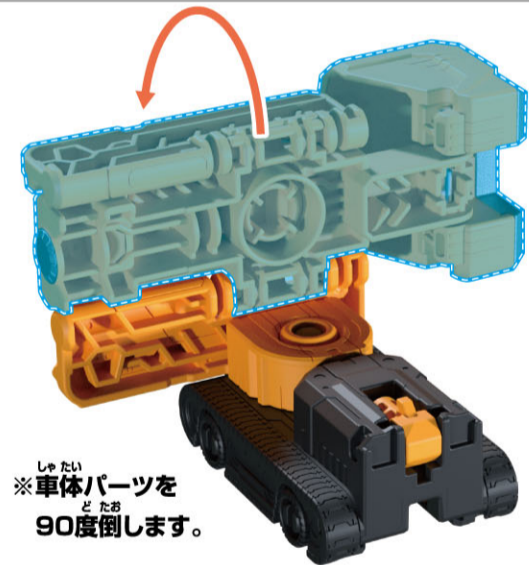
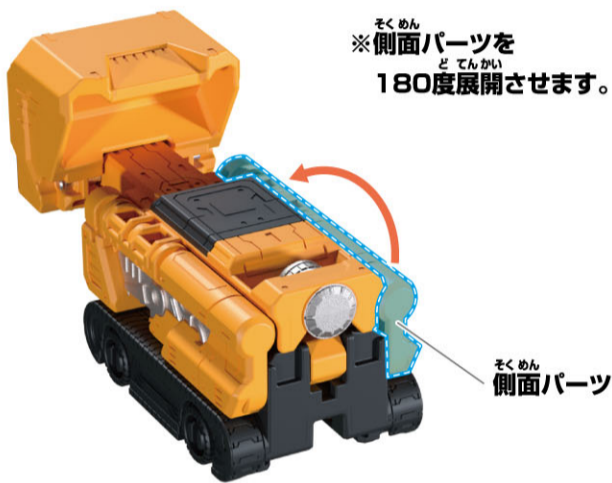

やじるしいちらん
矢印一覧



とっつけます。



とはずします。

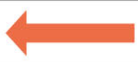

かどうさせます。

ブンブンジャーロボビルダーへの変形^{へんけい}

ブンブンショベル(別売り)合体準備^{べつう がったいじゅんび}

※別売りのブンブンショベルを使用します。^{べつう しよう}

※ブンブンドーザーはアタックモードの状態から始めます。^{じようたい はじ}

1 ^{しゃたい}車体部分を^{どてんかい}180度展開します。

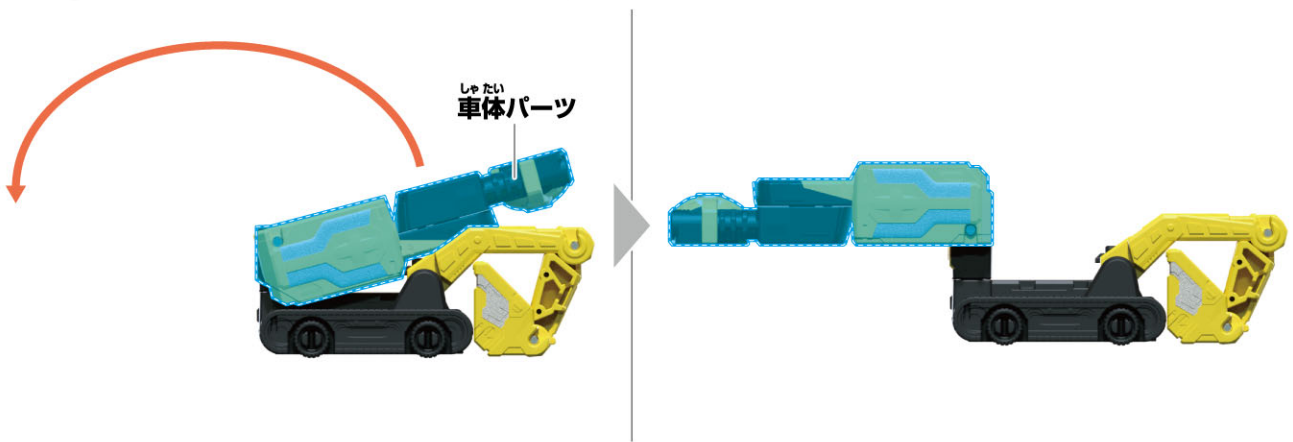

2 ^{かお}顔部分を^{どかいてん}180度回転します。

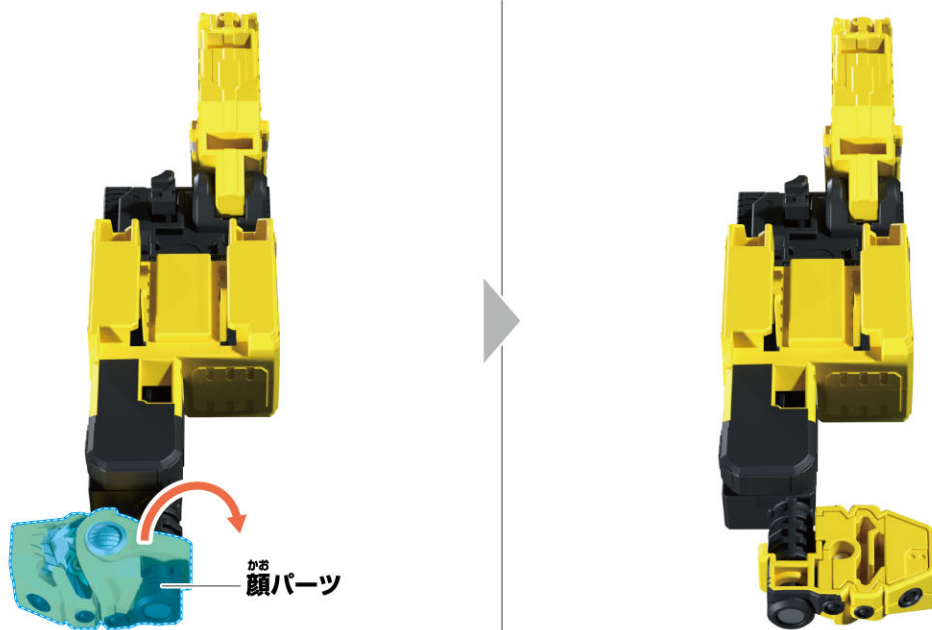

やじるしいちらん
矢印一覧



とっつけます。



とはずします。

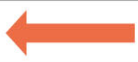

かどうさせます。

ブンブンジャーロボビルダーへの変形

ブンボット(別売り)合体準備

- ※別売りのDXブンブンジャーロボに付属するブンボットを使用します。
- ※ブンボットはフェイスパーツを外した状態から始めます。

す
図のように変形させます。

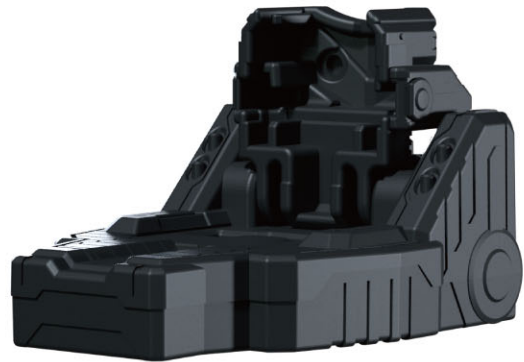
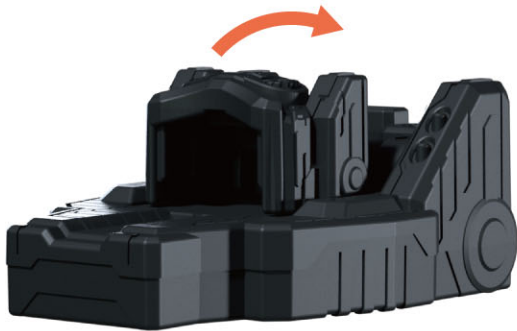

やじるしいちらん
矢印一覧



とっつけます。



とはずります。

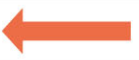

かどうさせます。

ブンブンジャーロボビルダーへの変形

ブンブントレーラー(別売り)合体準備

- ※別売りのDXブンブンジャーロボに付属するブンブントレーラーを使用します。
- ※ブンブントレーラーはブンブンジャーロボの状態から始めます。

1 あたま せなか かどう
頭パーツと背中パーツを可動させます。

うえ みず
【上から見た図】

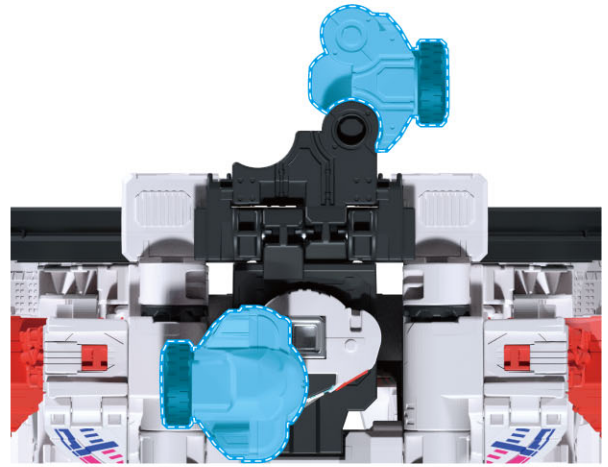
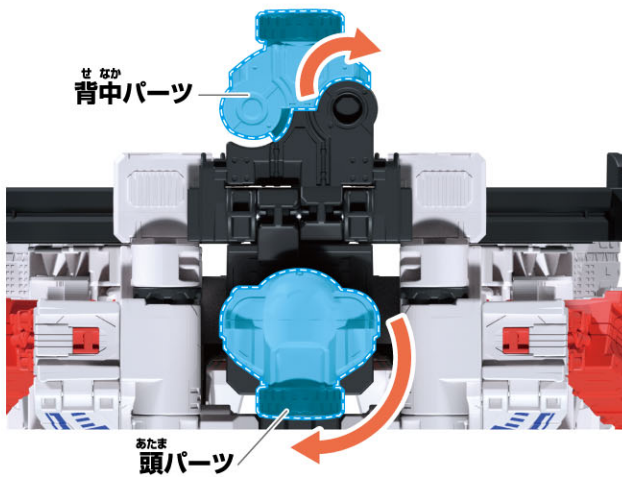

2 あたま くびもと うし かどう
頭パーツ(首元)を後ろに可動させます。



やじるしいちらん
矢印一覧



とっつけます。



とはずします。



かどうさせます。

ブンブンジャーロボビルダーへの変形^{へんけい}

ブンボット(別売り)の取り付け^{べっとうとっつけ}

ブンボットを^{とっつけ}取り付けます。





とっつけます。



とはずします。

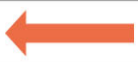

かどう可動させます。

ブンブンジャーロボビルダーへの変形

ブンブンショベル(別売り)の取り付け / 変形

1

ブンブンジャーロボの肩部分に
ブンブンショベルを取り付けます。

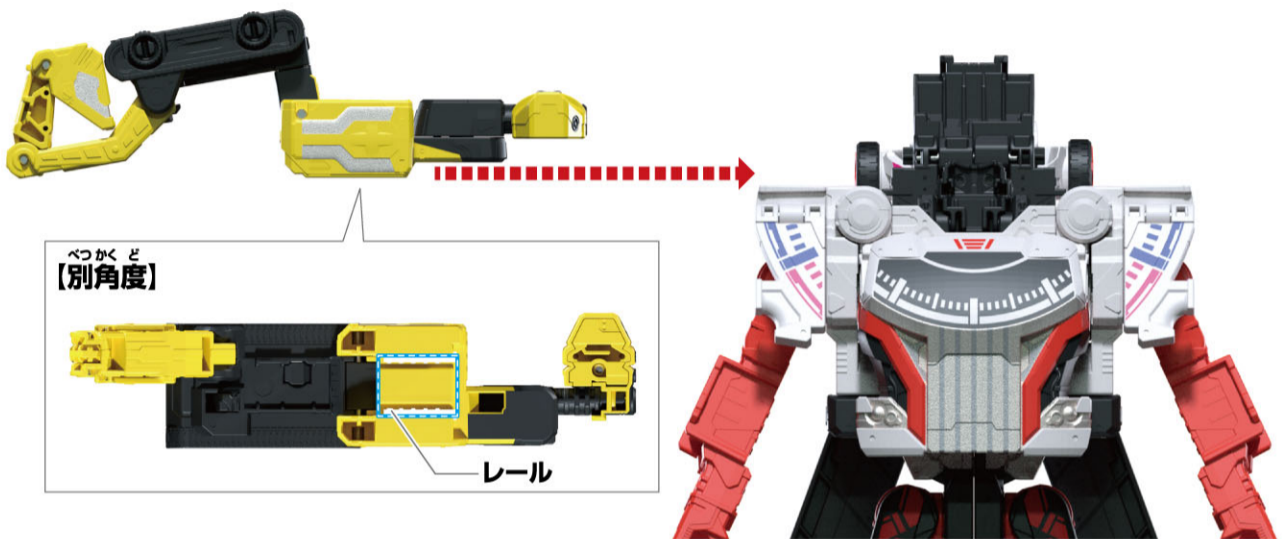

2

キャタピラー部分を下ろし、
アーム部分をブンブンジャーロボの腕に合わせて展開します。

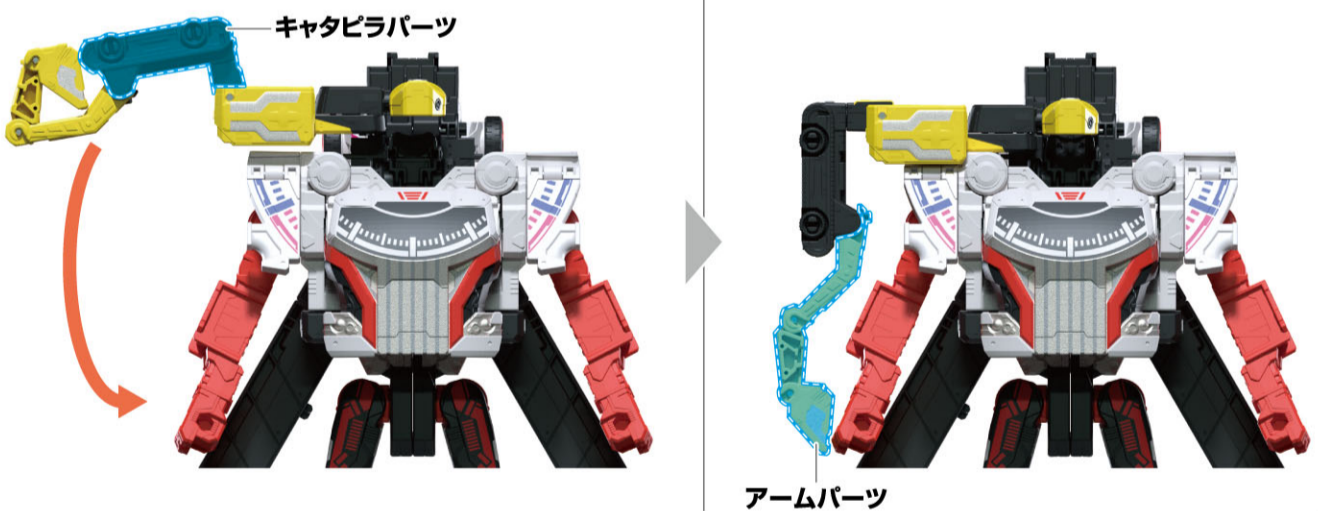

3

ブンブンショベルの顔パーツを変形させます。





と^っ取り付けます。



と^{はず}取り外します。



か^{どう}可動させます。

へんけい ブンブンジャーロボビルダーへの変形

ブンブンドーザーの^と取り^っ付け

こぶしにブンブンドーザーを^と取り^っ付けます。



かんせい
完成!!



とっつけます。



とはずします。

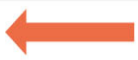

かどう可動させます。

べつう れんどう ブンブンチェンジャー(別売り)との連動

れんどう あそ ブンブンカーとの連動遊び

べつう デラックス しよう
※別売りのDXブンブンチェンジャーを使用します。

①ブンブンチェンジャーのレールに
ブンブンカーを取り付けます。

→ブンブンカーの
なまえ こうかおん な
名前と効果音が鳴り、
LEDが発光します。

②ブンブンチェンジャーの
アクセルペダルを押します。

→個別音声(こべつおんせい)が鳴り、
LEDが発光します。

【上から見た図】

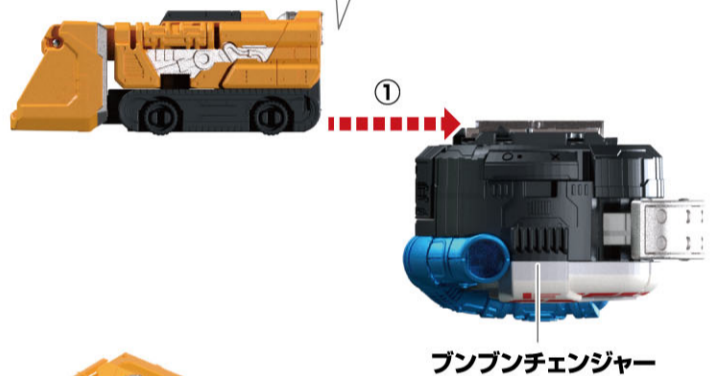
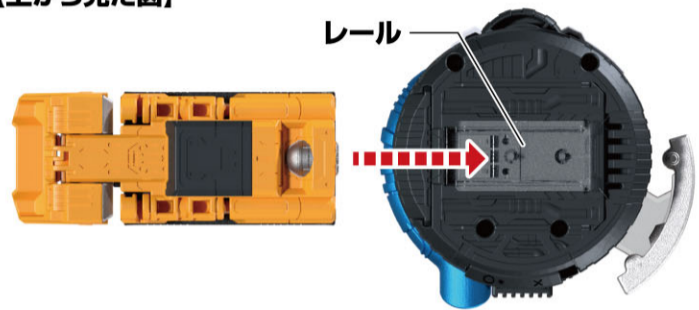

とはずかた ブンブンカーの取り外し方

ブンブンカーを矢印の方向に
ひきぬ
引き抜きます。

→取り外し音(とはずおん)が鳴ります。

